

Glastürband Glas-Wand 90°, nach innen und außen öffnend

ARTIKELNUMMER

96312

Geeignet für ESG	<b>8 mm (10 mm auf Anfrage)</b>
Max. Glasbreite	<b>1100 mm</b>
Max. Glashöhe*	<b>2250 mm</b>
Max. Glasgewicht	<b>50 kg</b>



\* Bei Verwendung eines dritten Bandes im oberen Drittel sind größere Höhen möglich. Rücksprache erforderlich.

**ANWENDUNG:**

- Für Ganzglasduschen konzipiert, viele andere Anwendungen möglich
- Nach innen und außen öffnend, Pendeltürsystem Öffnung bis 90°
- Glas-Wand Befestigung

**MATERIAL:**

- Gehäuse Messing, galvanisch veredelt
- Achsen etc. Edelstahl
- Einlagen: speziell für Rutschfestigkeit und Absicherung Glas/Metall

**BESONDERHEITEN:**

- „Made in Germany“ in eigener Manufaktur
- Objektgeeignet, auf 100.000 Zyklen getestet
- Stufenlos einstellbare Nulllage
- 3-fache Nulllage
- Langlochanschraubplatte mit Vollabdeckung
- Weitere passende Glas-Wand, Glas-Glas Bänder und Winkel erhältlich
- Verschiedene Oberflächen, auch Sonderoberflächen möglich

**EINSCHRÄNKUNGEN:**

- Bei Pendeltürbändern müssen konstruktionsbedingt die im Nassraum vorgeschriebenen Dichtprofile im Beschlagbereich unterbrochen werden.

den. Ein – bezogen auf die DIN EN 14428 – erhöhter Wasseraustritt im Beschlagbereich muss toleriert und dem Kunden mitgeteilt werden.

- Gewichts freigabe bis 50 kg/Glastürflügel
- Türgröße frei gegeben bis 1100 mm Breite bzw. 2250 mm Höhe

**GLASANWENDUNG:**

- Vorgefertigt für 8 mm Einscheibensicherheitsglas (ESG), bei anderen Glasstärken ist eine Rücksprache erforderlich
- Die Beachtung der DIN EN 12150 ist vorgeschrieben, bei Duschkabinen erweitert um die DIN 14428
- Zur Vermeidung von Spontanbrüchen ist ESG-H mit Heat Soak Test empfohlen

**GARANTIE:**

- Voraussetzung ist die Montage durch eine(n) Fachmann/frau
- Pflege gemäß Pflegeanleitung
- 5 Jahre Garantie

**ZUBEHÖR:**

- Dichtprofile: bei Glasduschen nach DIN EN 14428 vorgeschrieben
- Türgriffe
- Handtuchhalter & Stabilisationsstangen

**TECHNISCHE DETAILZEICHNUNGEN,  
GLASBEARBEITUNG:**

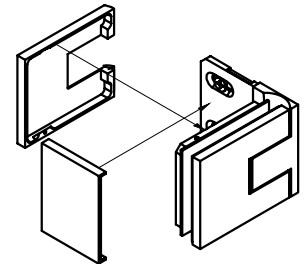
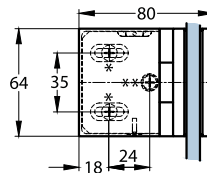
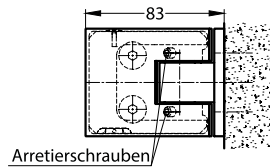

Für Ganzglasduschen nach DIN EN 14428 mit Dichtprofilen:

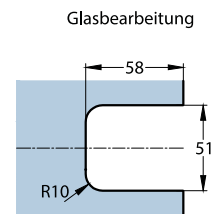
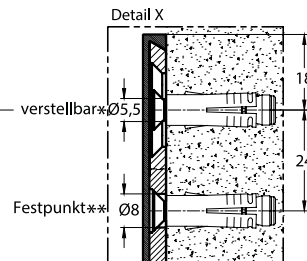
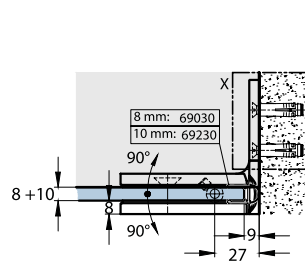

Für andere Anwendungen ohne Dichtprofile:

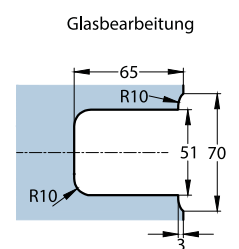
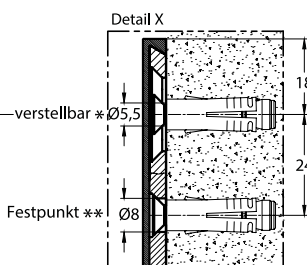
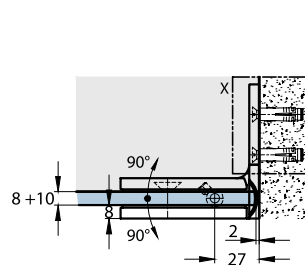

## MONTAGEHINWEIS

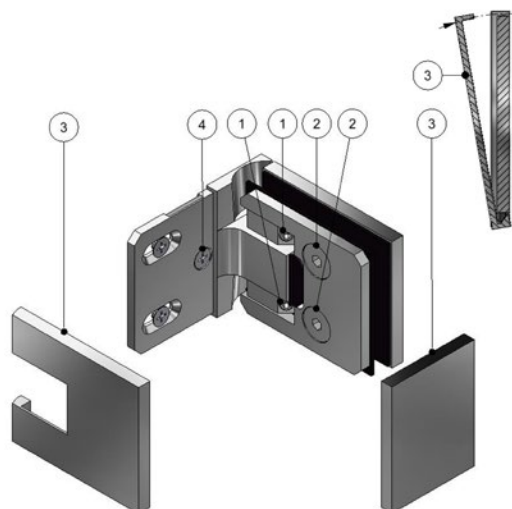

ARTIKELNUMMER

**96312**

BESCHREIBUNG

Glastürbeschlag, Glas-Wand 90°

- [1] Arretierschrauben
- [2] Befestigungsschrauben
- [3] Abdeckungen
- [4] Bohrung

### VORRAUSSETZUNGEN

- Die Montage darf nur von einem(r) Fachmann/frau durchgeführt werden.  
Wir weisen diesbezüglich ausdrücklich auf unsere AGBs hin, in Sonderheit auf den § 12.
- Das verwendete Glas muss Einscheibensicherheitsglas ESG 8 mm sein (10 mm auf Anfrage), gefertigt nach DIN EN 12150.
- Bei der Montage von Ganzglas-Duschtüren/-kabinen muss die DIN EN 14428 berücksichtigt werden.
- Benötigtes Werkzeug für die Montage Beschlag/Glas: 1 Inbusschlüssel SW3, 1 Inbusschlüssel SW4.
- Benötigtes Werkzeug für die Montage Beschlag/Wand: Bohrmaschine, Wasserwaage, Maßband, passender Schraubenzieher
- Benötigtes Befestigungsmaterial für die Montage Beschlag/Wand: Situationsbedingt geeignete Schrauben für die Wandmontage bzw. Montage an den tragenden Baukörper, sowie nach Bedarf entsprechende Dübel oder Ankerbefestigungen. Die statisch notwendige Art der Befestigungsmaterialien muss individuell bauseits geprüft werden. Die Senkungen für die Schrauben sind für Flachkopfschrauben 5 x yy mm Schraubenköpfe gefertigt, Kopfdurchmesser 9 mm. Z.B. unsere Artikelnummer 06790, 5 x 60 mm.

### MONTAGE DER MILANO ORIGINAL PREMIUM GLASTÜRBESCHLÄGE

- Gläser im Bereich der Beschlag-Verschraubungen reinigen. Beschlag-Gewindestutzen in die Bohrungen einführen.  
Die mitgelieferten Kunststoffschlauchabschnitte unbedingt als Schutz zwischen Glas und Beschlag (Schraube), einsetzen.
- Beschlag mit der Klemmplatte anschrauben, ausrichten und mit den Befestigungsschrauben [2] (Inbus SW 4) mit 10 Nm fest verschrauben.
- Glas fachgerecht abstützen, gegen Kantenstöße absichern und ausrichten.
- Bohrung/Dübel für die obere und untere Wandbefestigung setzen.
- Glas mit den Beschlägen an der Wand befestigen, sodass die Achsen des übereinanderstehenden Beschlag-Paares genau im Lot übereinanderstehen.
- Bei nicht lotgerechten Wänden ggf. Distanzplatten nutzen – bitte Rücksprache.
- Nach der Überprüfung der Justierung des Türflügels und der Beschläge durch die Bohrung [4] der Anschraubplatte durchbohren (ø 8 mm) und je nach Beschaffenheit des tragenden Bauteils einen Dübel einsetzen. Dann zur Fixierung eine dritte Schraube einsetzen.
- **Einstellung der Schließposition:** die Beschläge sind in der Nulllage stufenlos einstellbar. Die Fixierung dieser Rasterung erfolgt mittels zweier Arretierschrauben [1] (Inbus SW 3). Die Arretierschrauben [1] lösen, dann den Türflügel in die gewünschte Nullstellung bewegen und anschließend zuerst am oberen, danach am unteren Beschlag, die Arretierschrauben [1] mit 8 Nm fest anziehen und noch einmal mit 9 Nm nachziehen.
- Ca. 15 Minuten nach erfolgter Montage alle Befestigungsschrauben [2] auf festen Sitz hin prüfen und nochmals mit 11 Nm nachziehen.
- Abschließend werden die Abdeckungen [3] aufgesetzt.

### PRODUKTPORTFOLIO, BERATUNG, SCHULUNG

Wir bieten gerne Beratung für alternative Anwendungen und Systeme, andere Glasstärken und Glasarten wie z.B. VSG, höhere Gewichtsbelastungen, Sonderbefestigungen, Objektlösungen, Schulungen, Verkaufsberatung etc. an.

Glass door fitting glass-wall 90°, opening in- and outwards

ARTICLE NO.

**96312**

Suitable for tempered safety glass	<b>8 mm (10 mm on request)</b>
Max. glass width	<b>1100 mm</b>
Max. glass height*	<b>2250 mm</b>
Max. glass weight	<b>50 kg</b>



\* Higher glass doors possible with use of 3rd hinge in the upper third of the panel. Please consult with us.

**DESIGNED FOR:**

- Frameless glass shower doors, many other applications possible
- Opens inwards and outwards, double action, opening up to 90°
- Glass-wall mounting

**MATERIAL:**

- Housing made of brass, plated finish
- Pins etc. stainless steel
- Inserts: special material for slip resistance – protection of glass/metal contact

**SPECIAL FEATURES:**

- Made in Germany in our own manufacture
- Well suited for projects – tested on 100.000 cycles
- Infinitely adjustable index
- Triple index
- Wallplate with slotted holes and full cover
- Matching glass-wall and glass-glass hinges and connectors available
- Different finishes available, custom finishes possible

**RESTRICTIONS**

- In the case of double action hinges used in a shower room, the required sealing profiles must be interrupted with the hinge due to the design. A slightly increased leakage of water through the hinge above the guidelines

of the DIN EN 14428 code must be tolerated and communicated to the customer.

- Weight approval up to 50 kg/glass door leaf
- Door size approved up to a width of 1100 mm or a height of 2250 mm

**GLASS APPLICATION:**

- Prepared for 8 mm tempered safety glass, consultation is required for other glass thicknesses
- Compliance with DIN EN 12150 is mandatory, with shower stalls extended by DIN 14428
- To avoid spontaneous glass fracture, ESG-H with a heat soak test is recommended

**WARRANTY:**

- The warranty requires installation by a trained glass specialist
- Care according to the care instructions
- 5-year warranty

**ACCESSORIES:**

- Sealing profiles: mandatory for glass shower rooms according to DIN EN 14428
- Door handles and knobs
- Towel bars & stabilization bars

**TECHNICAL DETAILED DRAWINGS,  
GLASS SPECS:**

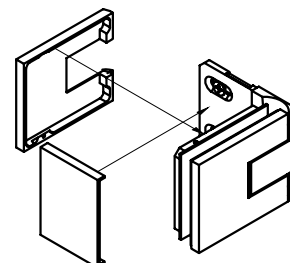
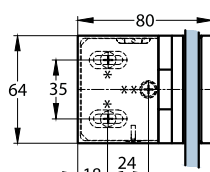
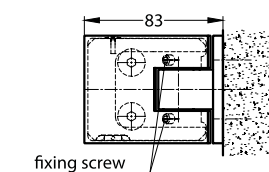

for all-glass showers according to EN 14428 with sealing profiles

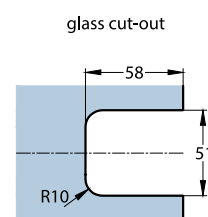
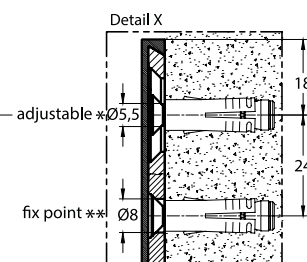
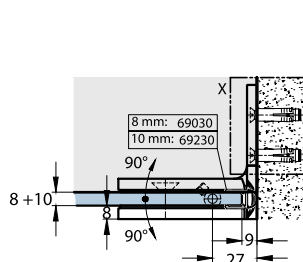

for other applications without sealing profiles

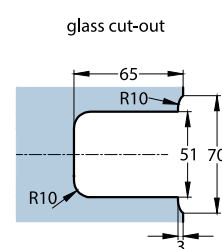
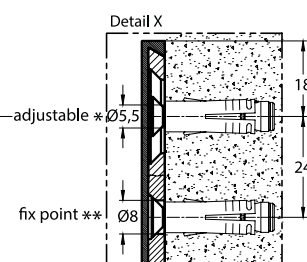
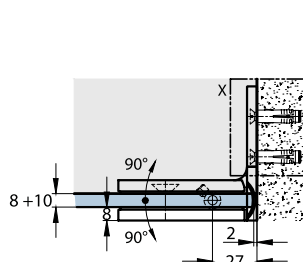

## INSTRUCTIONS

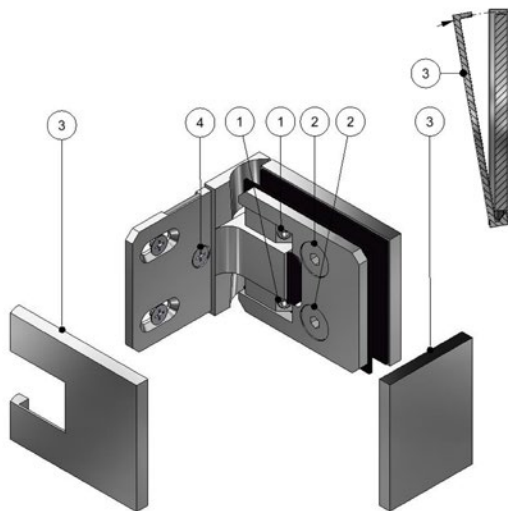

- [1] locking screws
- [2] fastening screws
- [3] covers
- [4] hole

ARTICLE NUMBER

**96312**

DESCRIPTION

glass door fitting, glass-wall 90°

### REQUIREMENTS:

- The assembly may only be carried out by a qualified installer.  
In this regard, we expressly refer to our terms and conditions, in particular § 17
- The glass used must be tempered safety glass 8 mm (10mm on request), manufactured in accordance with EN 12150 in Europe or matching glass construction codes overseas.
- When installing all-glass shower cubicles, EN 14428 must be taken into account in Europe or matching glass construction codes overseas.
- Tools required for hinge/glass mounting: 1 Allen key SW3, 1 Allen key SW4.
- Tools required for hinge/wall mounting / wall: drill, spirit level, measuring tape, suitable screwdriver
- Required fastening material for hinge/wall attachment: Depending on the situation, suitable screws for wall mounting or mounting to the load-bearing structure, as well as appropriate dowels or anchor fastenings as required.  
The statically necessary type of fastening material must be checked individually on site. The countersinks for the screws are made for flat head screws 5 x yy mm screw heads, head diameter 9 mm.  
E.g. our article number 06790, 5 x 60 mm.

### ASSEMBLY OF THE MILANO ORIGINAL PREMIUM GLASS DOOR FITTINGS

- Clean glass in the area of the fittings. Insert threaded studs of the fittings into the bore holes. It is essential to insert the supplied plastic hose sections as protection between the glass and the fitting stud and screw
- Mount the hinge to the glass. Tighten the counter plates with the fastening screws [2] (Allen key SW 4) with 10 Nm.
- Support the glass properly, secure it against edge damage and align it.
- Drill holes /insert dowels or anchors if needed for the upper and lower wall mounting.
- Attach the glass to the wall so that the pins of the pair of fittings are exactly aligned.
- In case the wall is not in level consider using spacers – please contact us.
- After checking the final alignment of the door leaf, drill through the hole [4] in the screw-on plate (ø 8 mm) and insert a dowel depending on the nature of the wall. Then insert a third screw to fix it.
- **Adjustment of the index position:** the fittings are continuously adjustable. Its fixed using two locking screws [1] (Allen key SW 3). Loosen the locking screws [1], then move the door leave to the desired index position and then first tighten the locking screws [1] with 8 Nm on the upper and then on the lower fitting and tighten again with 9 Nm.
- About 15 minutes after the installation, check all fastening screws [2] for tight fit and retighten with 11 Nm.
- Finally the covers [3] are attached.

### PRODUCT PORTFOLIO, ADVICE, TRAINING

We are happy to offer advice on alternative applications and systems, other glass thicknesses and types of glass such as laminated safety glass, higher weight loads, special fastenings, project planning, training, sales support etc.